



**RUNTEC**

**РУКОВОДСТВО ПО ЭКСПЛУАТАЦИИ  
И ПАСПОРТ ИЗДЕЛИЯ**

**RT-ED233W**

Винтовёрт ударный аккумуляторный  
**RUNTEC PRO 1/4", 20 В, 230 Н·м**

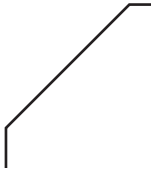



Благодарим вас за приобретение продукции компании RUNTEC®. Данное изделие изготовлено в соответствии с требованиями высоких стандартов качества, что обеспечивает долгую и корректную работу при условии соблюдения изложенных здесь инструкций по эксплуатации и техническому обслуживанию.



**Внимательно прочтите данную инструкцию!** Обратите внимание на требования по безопасности. Эксплуатация данного изделия должна производиться с осторожностью и строго по назначению. Невыполнение этих требований может привести к поломке оборудования, получению травм, а также отказу производителя от гарантийных обязательств. Сохраните данную инструкцию для будущего использования.

Модель	RT-ED233W
Номинальное напряжение	постоянный ток 20В
Скорость, об/мин	0-3500/3000/2200/1200
Частота ударов, уд/мин	0-3900/3500/2500/1200
Тип патрона	1/4"
Диаметр патрона, мм	6.35
Максимальный крутящий момент, Н·м	230
Напряжение для зарядки, В	220-240
Вес нетто без батареи, кг	0.96

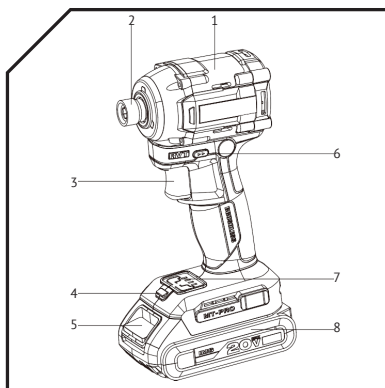

1. Корпус
2. Втулка
3. Кнопка регулировки скорости
4. Индикатор подсветки
5. Кнопка отсоединения аккумулятора
6. Переключатель реверса
7. Панель управления
8. Аккумуляторная батарея\*

\*не входит в комплект поставки

**Безопасность на рабочем месте**

1. Содержите рабочее место в чистоте и обеспечьте достаточный уровень освещенности. Темное и загрязненное рабочее место может стать источником несчастных случаев.
2. Не используйте электроинструмент во взрывоопасных средах, например, с легковоспламеняющимися жидкостями, газами и пылью. Искры от электроинструментов могут привести к возгоранию пыли и газа.
3. Не допускайте в зону работ с электроинструментом посторонних лиц и детей. Не отвлекайтесь во время работы, это может привести к потере контроля над электроинструментом.

**Личная безопасность**

1. Будьте предельно внимательны и не отвлекайтесь при работе с инструментом. Не используйте электроинструмент, если вы устали или находитесь под воздействием алкогольных или наркотических веществ, а также медикаментов, влияющих на внимательность.
2. Используйте средства индивидуальной защиты, соответствующие условиям работы. Всегда надевайте защитные очки. Респираторы, средства защиты органов слуха, защитная нескользящая обувь, шлемы и т.д. позволят снизить травматизм при работе с электроинструментом.
3. Не допускайте случайных запусков электроинструмента. Прежде чем присоединять инструмент к источнику питания и/или аккумуляторной батарее, поднимать или переносить его убедитесь, что переключатель находится в выключенном положении.
4. Перед включением инструмента извлеките все регулировочные инструменты и гаечные ключи. Оставленные на вращающихся частях инструменты могут привести к травмам.
5. При эксплуатации электроинструмента всегда сохраняйте устойчивое положение и равновесие. Это позволит лучше управлять инструментом в непредвиденных ситуациях.
6. Не надевайте свободную одежду и аксессуары при работе с электроинструментом. Не подносите волосы, края одежды и перчатки к движущимся частям электроинструмента. Не надевайте перчатки из материалов с длинным ворсом. Свободная одежда, аксессуары и длинные волосы могут зацепиться за движущиеся части инструмента, что приведет к травме.
7. При использовании устройств для подключения пылесборника или вытяжки убедитесь, что они правильно подключены. Использование пылесборника снижает вероятность возникновения рисков, связанных с пылью.
8. Даже в случае долгого и частого использования электроинструмента не пренебрегайте рекомендациями по технике безопасности.

**Использование и уход**

1. Не прилагайте излишних усилий к электроинструменту. Используйте электроинструмент, соответствующий выполняемой работе. Правильно подобранный инструмент позволит выполнить работу быстрее и безопасней.
2. Не пользуйтесь электроинструментом с неисправным переключателем. Любой электроинструмент с неисправным переключателем опасен и должен быть отремонтирован.
3. Перед регулировкой, сменой принадлежностей и хранением электроинструмента необходимо отключать его от источника питания и/или аккумулятора. Эти меры снизят риск случайного включения электроинструмента.
4. Храните неиспользуемые инструменты в недоступном для детей месте и не позволяйте пользоваться электроинструментом лицам, незнакомым с работой такого инструмента и не прочитавшим данные инструкции. Электроинструмент опасен в руках неопытных пользователей.
5. Вовремя обслуживайте электроинструмент. Убедитесь, что движущиеся части установлены на место и не заклинены, нет ли сломанных деталей и других дефектов, которые могут повлиять на работу инструмента. Если инструмент поврежден, отремонтируйте его перед использованием. Многие несчастные случаи происходят из-за ненадлежащего обслуживания инструмента.
6. Держите режущий инструмент всегда чистым и острым. Это делает его менее подверженным деформации, что способствует лучшему управлению.
7. Используйте электроинструмент, принадлежности, насадки и приспособления в целях, для которых они предназначены, и в соответствии с данными инструкциями. Использование электроинструмента не по назначению может привести к возникновению опасной ситуации.
8. Держите ручки сухими, чистыми и очищайте от жира/масла. В случае несчастного случая скользкая рукоятка не обеспечит надежный захват, следовательно, не позволит удержать контроль над электроинструментом.

**Использование инструмента, работающего на аккумуляторах, и уход за ним**

1. Заряжайте аккумулятор только зарядным устройством, указанным производителем. Использование зарядного устройства, подходящего к одному типу аккумуляторов, с другим аккумуляторов может привести к пожару.
2. Используйте электроинструмент только с указанными аккумуляторными блоками. Использование других аккумуляторных блоков может привести к поломке или пожару.
3. Когда аккумуляторный блок не используется, храните его отдельно от металлических предметов (скрепки, ключи, монеты, гвозди, шурупы и т.д.). Мелкие металлические предметы могут привести к закорачиванию контактов аккумуляторного блока между собой. Короткое замыкание контактов может привести к пожару.

4. При неправильном обращении из аккумуляторного блока может потечь жидкость. Избегайте контактов с ней. В случае контакта с кожей обильно промойте место контакта большим количеством воды. В случае попадания в глаза немедленно обратитесь к врачу. Жидкость из аккумуляторного блока может вызвать раздражение и ожоги.

**Меры предосторожности при использовании аккумуляторной батареи**

1. Перед установкой аккумуляторного блока убедитесь, что переключатель находится в выключенном положении.
2. Не открывайте аккумуляторный блок. Это может привести к короткому замыканию.
3. Если аккумуляторный блок поврежден или используется с нарушениями, из него могут выделяться токсичные пары, раздражающие дыхательные пути.
4. Если аккумуляторный блок поврежден или используется с нарушениями, из него может вытечь жидкость и загрязнить другие детали инструмента. Проверьте, нет ли загрязненных деталей, при необходимости очистите или замените их.
5. Аккумуляторный блок необходимо хранить вдали от источников тепла и не подвергать воздействию солнечных лучей, так как нагрев аккумуляторного блока может привести к взрыву.
6. Не разбирайте, не смазывайте, не нагревайте, не мните аккумуляторный блок, не используйте его в качестве молотка. Такое воздействие может привести к короткому замыканию, пожару или взрыву. Не бросайте аккумуляторный блок в огонь. Рекомендуется заряжать аккумуляторный блок при внешней температуре от 5 до 40°C.

**Меры предосторожности при использовании зарядного устройства**

1. Не используйте зарядное устройство на открытом воздухе и храните вдали от дождя и влаги. Попадание влаги в зарядное устройство повышает риск поражения электрическим током.
2. Зарядное устройство нельзя использовать для зарядки аккумуляторов других марок. Несоблюдение инструкций по эксплуатации устройства может привести к возгоранию или взрыву.
3. Содержите зарядное устройство в чистоте. Загрязнения могут привести к поражению электрическим током.
4. Перед использованием проверьте шнур и вилку. При обнаружении повреждений не используйте зарядное устройство. Не разбирайте зарядное устройство самостоятельно. Ремонт должен проводиться только квалифицированным специалистом по ремонту. Поврежденное зарядное устройство увеличивает риск поражения электрическим током.

- Не используйте зарядное устройство на легковоспламеняющейся поверхности (бумага, ткань и т.д.). Зарядное устройство нагревается во время использования, поэтому это может привести к возгоранию.

### Ремонт

- В случае поломки передайте инструмент квалифицированному специалисту. При ремонте допускается использовать только оригинальные запчасти. Это обеспечит сохранность и корректную работу электроинструмента. Не пытайтесь проводить ремонт самостоятельно.

Пожалуйста, сохраните данное руководство по использованию.

	Прочитайте инструкцию
	Предупреждающий знак
	Используйте защитные наушники
	Используйте защитные очки
	Используйте защитную маску

	Не кидайте в огонь
	Не кидайте в воду
	Используйте защитные перчатки
	Аккумулятор содержит литий. В целях защиты окружающей среды отработанные аккумуляторы следует сдавать в переработку. Не выбрасывайте в мусор
	



**Меры предосторожности при использовании**

1. При работе с инструментом могут быть повреждены провода, поэтому обязательно держите инструмент за изолированную ручку. Если электроинструмент повредит провод, находящийся под напряжением, металлические части инструмента будут проводить электричество, что может привести к поражению электрическим током.
2. Сверла и втулки нагреваются во время работы, поэтому не прикасайтесь к ним без перчаток.
3. При длительной работе требуется защита для ушей. Длительное воздействие шума может привести к нарушению слуха.
4. Используйте толстые перчатки с прокладкой, так как вибрация от работы инструмента может травмировать руки.
5. Всегда стойте на прочном устойчивом основании и крепко держите инструмент.
6. Перед установкой аккумулятора убедитесь, что переключатель включения находится в положении ВЫКЛ.
7. Отсоедините аккумулятор перед заменой деталей. Инструмент с подключенным аккумулятором может внезапно включиться.
8. Не запускайте инструмент, держа его рядом с людьми. Вращающиеся части инструмента могут зацепиться за одежду и другие предметы и привести к травме.
9. Не используйте этот инструмент в качестве электродрели.

Напряжение питания должно соответствовать характеристикам инструмента. После приобретения перед первым использованием необходимо полностью зарядить литий-ионный аккумулятор. Для полной зарядки полностью разряженной батареи при температуре 0-40°C требуется около 2 часов (батарея емкостью 4.0 Ач) и 3 часов (батарея емкостью 6.0 Ач).

- Используйте только зарядное устройство, входящее в комплект поставки.
- Подключите зарядное устройство к электрической розетке.
- Подключите аккумулятор к зарядному устройству.
- Во время зарядки на зарядном устройстве мигает зеленый индикатор.
- После завершения зарядки зеленый индикатор горит ровным светом.
- После завершения зарядки отключите аккумулятор от сети как можно быстрее, чтобы предотвратить перезаряд.

Использование неподходящего аккумулятора может повредить электроинструмент.

### Установка или снятие аккумуляторного блока



**Внимание!** Извлекайте блок перед установкой аксессуаров. Перед отправкой с производства аккумулятор не заряжен полностью. Зарядите полностью аккумулятор перед первым использованием.

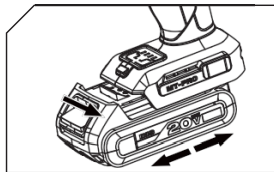

1. Вставьте аккумуляторный блок в инструмент до щелчка.
  2. Для извлечения аккумуляторного блока удерживайте кнопки по бокам и потяните блок.
- Когда инструмент не используется, предохраняйте электроды аккумулятора от взаимодействия с металлическими деталями.

### Включение и выключение

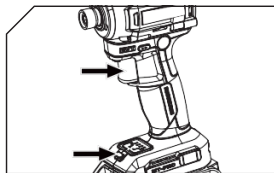

1. Нажмите на переключатель. Инструмент начнет работать, скорость регулируется силой нажатия на переключатель. Во время работы инструмента для удобства включается подсветка.
2. Для выключения отпустите переключатель. Подсветка автоматически выключится через несколько секунд.

### Действие реверсивного переключателя

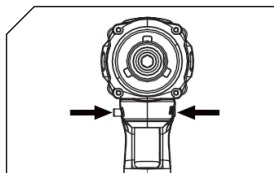

Данный инструмент имеет реверсивный переключатель для изменения направления вращения. Нажмите на рычаг реверсивного переключателя со стороны А для вращения по часовой стрелке, или со стороны В для вращения против часовой стрелки. Когда рычаг реверсивного переключателя находится в нейтральном положении, триггерный переключатель нажать нельзя.



**Внимание!** Перед работой всегда проверяйте направление вращения. Пользуйтесь реверсивным переключателем только после полной остановки инструмента. Изменение направления вращения до полной остановки инструмента может привести к его повреждению. Если инструмент не используется, всегда переводите рычаг реверсивного переключателя в нейтральное положение.

### Установка/снятие отверточной или гнездовой биты

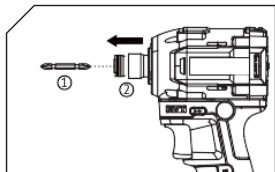

1. Для вставки биты, потяните втулку в направлении, указанном стрелкой, и вставьте биту во втулку как можно дальше. Затем отпустите втулку, чтобы затянуть биту.
2. Для установки биты, потяните втулку в направлении, указанном стрелкой, и вставьте деталь биты и биту во втулку как можно дальше. Бита должна вставляться во втулку острым краем вовнутрь. После этого отпустите втулку для закрепления биты.
3. Для снятия биты, потяните втулку в направлении, указанном стрелкой, и вытяните биту..



**Внимание!** Для работы используйте только биты для ударных винтовертов. Биты не для ударных винтовертов легко повреждаются и могут привести к травмам. Перед использованием убедитесь, что на битах нет трещин или других видимых повреждений.

### Переключение передачи по величине крутящего момента

Для разных видов работ требуется разная величина крутящего момента. Выбрать подходящую можно с помощью быстрого нажатия на кнопку .

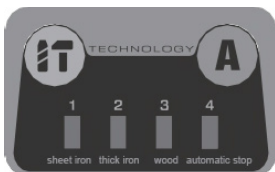

1. 0-2000 об/мин
2. 0-2550 об/мин
3. 0-2950 об/мин
4. 0-3350 об/мин

### Выбор режима

Инструмент оснащен 4 режимами работы для более удобной и точной работы. Быстрым нажатием на кнопку **A** можно переключаться между режимами работы с деревом/тонкий лист железа/толстый лист железа/автоматическая остановка. Возле выбранного режима будет гореть красный индикатор. Переключение режимов невозможно во время работы инструмента.

1. Режим работы с деревом. Сначала вкручивание происходит на низкой скорости, по достижении определенной глубины инструмент вкручивает на полной скорости.

2. Режим работы с тонким листом железа. Помогает избежать чрезмерного затягивания. Вкручивание происходит на высокой скорости и автоматически останавливается при появлении сопротивления. Время остановки варьируется в зависимости от типа болта и материала. Протестируйте режим перед использованием.
3. Режим работы с толстым листом железа. Помогает избежать повреждения болта, а также повышает скорость и качество работы. Вкручивание происходит на высокой скорости и автоматически замедляется при появлении сопротивления. Отпустите переключатель сразу после закручивания, чтобы избежать чрезмерного затягивания.
4. Режим автоматической остановки. Помогает избежать выпадения болта. При выкручивании инструмент автоматически остановится, когда болт будет ослаблен до определенной степени.

Режим автоматической остановки работает только при вращении против часовой стрелки.

Если на панели не горят индикаторы, нажмите на переключатель, а затем нажмите кнопку **A** для выбора режима.

Когда инструмент выключается для экономии заряда батареи, гаснут все индикаторы на панели. Используйте переключатель, чтобы запустить инструмент и проверить режим работы и скорость.



**Внимание!** Обязательно всегда крепко держите инструмент. При затягивании и ослаблении винта может возникнуть короткая, но сильная отдача.

- Инструмент и его вентиляционные отверстия должны содержаться в чистоте. Производите регулярную очистку вентиляционных отверстий инструмента от пыли, масла и грязи, не допускайте попадания мусора.
- Любой ремонт должен проводиться только авторизованным сервисным центром. Самостоятельно допускается только установка специальных аксессуаров.
- Не протирайте пластиковые части растворителем, который может вызвать повреждение и растрескивание пластика. Рекомендуется использовать мягкую ткань, слегка смоченную мыльной водой.
- Не подвергайте двигатель воздействию воды, не погружайте корпус инструмента в воду. Это приведет к отказу двигателя и может быть причиной поражения электрическим током.
- Упаковка пригодна для вторичной переработки.
- Электроинструменты и аксессуары с истекшим сроком эксплуатации содержат большое количество сырья, которое может быть также переработано.
- Пыль от использования инструмента может содержать опасные вещества, поэтому следует сдавать ее в утилизацию, а не выбрасывать как обычный мусор.

### Распространенные неполадки и способы устранения

Неполадка	Причина	Способ устранения
Инструмент не работает	Аккумулятор разряжен	Установите заряженный аккумулятор
	Аккумулятор неисправен	Замените аккумулятор
	Неисправна кнопка включения	Обратитесь в сервисный центр для ремонта
	Неисправен электродвигатель	
Электродвигатель перегревается	Засорились вентиляционные отверстия инструмента	Очистите вентиляционные отверстия, не закрывайте их во время работы
Аккумуляторная батарея не набирает необходимый заряд.	Снижение емкости аккумуляторной батареи	Произведите полную разрядку аккумуляторной батареи, после этого полностью зарядите. Если восстановление ёмкости не произошло, замените аккумуляторную батарею
	Неисправно зарядное устройство	Обратитесь в специализированный сервисный центр для ремонта

**Гарантийные обязательства**

1. Для осуществления гарантийных обязательств изделие следует предоставить в представительство компании в чистом виде и с документами, подтверждающими дату продажи (кассовый или товарный чек; гарантийный талон, если есть).
2. Гарантия распространяется на поломки, вызванные заводским браком, дефектом материала или конструкции. В таких случаях компания берет на себя обязательства по ремонту или замене изделия.
3. Для сохранения гарантийных обязательств при эксплуатации следует соблюдать правила, установленные производителем, а именно:
  - избегать грубого обращения;
  - использовать по назначению;
  - осуществлять бережное хранение и уход;
  - самостоятельно не ремонтировать и не вносить изменений в конструкцию оборудования.
4. Бесплатный гарантийный ремонт не будет произведен в следующих случаях:
  - отсутствие документов, подтверждающих дату продажи;
  - использование инструмента не по назначению;
  - наличие механических повреждений, в том числе полученных в результате замерзания конденсата;
  - при наличии внутри инструмента посторонних предметов;
  - наличие признаков самостоятельного ремонта;
  - наличие признаков изменения пользователем конструкции изделия;
  - наличие внутренних и наружных загрязнений.

Срок гарантии: **24 месяца** со дня продажи.

<b>Заполняется продавцом:</b>			
Модель			
Торговая организация			
Проверил и продал	ФИО:		Подпись:
Дата продажи		Печать	
<b>Заполняется покупателем:</b>			
С условиями гарантии ознакомлен:	ФИО:		Подпись



**RUNTEC**

[runtec-shop.ru](http://runtec-shop.ru)